



## ENCEINTE APPLIQUE ABS

# PWC6T/EN



Ce haut-parleur mural est composé d'un boîtier en plastique ABS résistant aux chocs ainsi que d'une grille en acier Zinkor. Son mode de fixation, par l'utilisation de deux vis permet un montage simple et rapide. Ce haut-parleur est idéal pour les discours de haute qualité et la diffusion de musique d'ambiance.

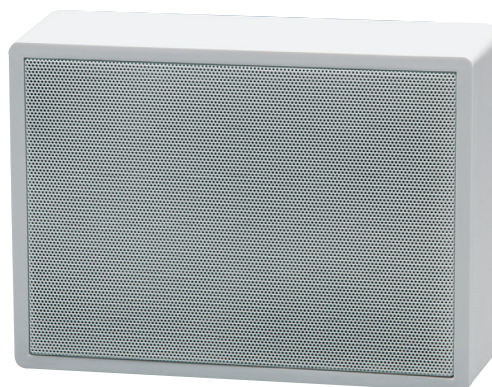

### EN54-24:2008 0905-CPR-201109 TYPE A

● <b>Normes</b>	Conforme EN54-24 Conforme BS5839:8
● <b>Electriques</b>	
Puissance nominale, Watts	6
Puissance ligne 100 Volts, Watts	6/3/1.5/0.75/0.25
Impédance ligne, Ohms, 100 Volts	1.67k/3.33k/6.66k/13.3k/40k
Puissance ligne 70.7 Volts, Watts	3/1.5/0.75/0.375/0.125
Impédance nominale haut-parleur, Ohms	8
Bande passante, Hz (BSEN60268-5)	220-18.500
S.P.L. @ 1 m, 1 Watt, dB, Octave, 100 Hz-10 kHz	93
S.P.L. @ 1 m, Pleine Puissance, dB, Octave, 100 Hz-10 kHz	100
S.P.L. @ 4 m, 1 Watt, dB, 1/3 Octave, 100 Hz-10 kHz	79
S.P.L. @ 4 m, Pleine Puissance dB, 1/3 Octave, 100 Hz-10 kHz	83
Dispersion à 1k/2k Hz, Degrés	167/89 Horizontal 115/104 Vertical
● <b>Environnementales</b>	
Indice IP	21
Température ambiante Min/Max	-10°C à 55°C
Humidité relative	≤95%
● <b>Mechanical</b>	
Dimensions, mm	233 x 168 x 75
Poids net, Kgs	1.05
Coloris (sauf si spécifié)	Blanc, RAL9016
Composition	Plastique UL-94V0 à faible émission de fumée zéro avec inhibiteurs d'UV
Montage	2x Vis
Sécurité	Bornier céramique Fusible thermique



**ATEIS France**  
ZA Font Ratel - 8, rue de l'Europe  
38640 Claix - France  
Tél.: +33 (0)4 76 99 26 30  
contact@ateis.com - www.ateis-france.fr

**ATEIS Suisse SA**  
Avenue des Baumettes 9  
1020 Renens VD - Suisse  
Tél.: +41 (0)21 881 25 10  
info@ateis.ch - www.ateis.ch



# GUIDE D'INSTALLATION

## PWC6T/EN

EN54-24:2008  
0905-CPR-201109  
TYPE A

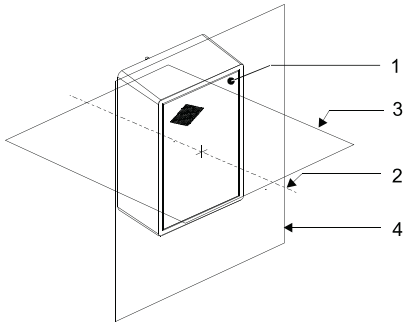

1. Enceinte haut-parleur
2. Axe de référence
3. Plan de référence
4. Plan horizontal

**Avec transformateur :**  
**Ligne 100V/70V**

	Blanc: sélection de puissance						Noir
100V	0.25W	0.75W	1.5W	3W	6W	COM	
70V	0.125W	0.375W	0.75W	1.5W	3W	COM	
IMP (Ω)	39.9k	13.3k	6.66k	3.33k	1.67k		

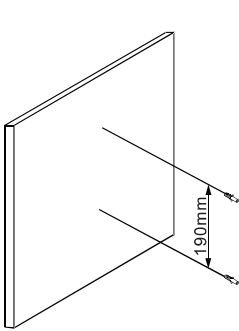

**1)** Retirez la grille du haut-parleur à l'aide d'un tournevis plat. Faites levier vers le haut, afin de ne pas endommager la grille ou le boîtier.

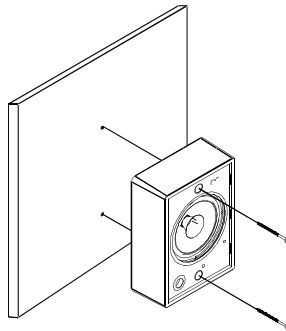

**2)** Placez le haut-parleur sur une surface plane selon la position de votre choix. Marquez les points de fixation. Pour le passage de câble, des presse-étoupes de 20 mm de diamètre peuvent être utilisés. Dans ce cas, utilisez un foret approprié pour réaliser les percements. Lorsque vous positionnez le haut-parleur, assurez vous que l'entrée de câble ne puisse être ni bloquée, ni limitée par des composants internes.

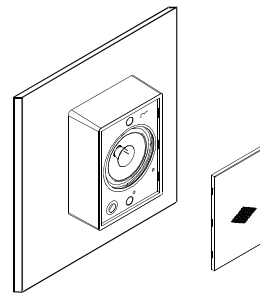

**3)** Connectez le câble d'installation au bornier 3 voies du haut-parleur. Sélectionnez la puissance requise. Fixez le haut-parleur en utilisant des vis appropriées (non fournies).

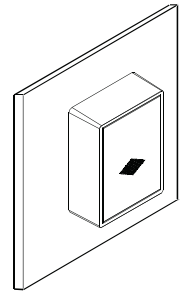

**4)** Aalignez la grille sur le boîtier du haut-parleur et poussez la simplement pour la remettre en place.

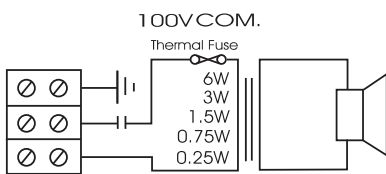

**Schéma de branchement**

### Courbe de réponse

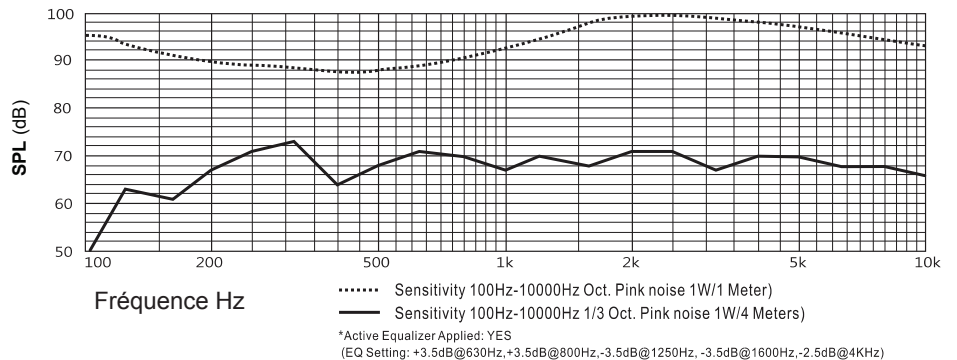

Clause de non-responsabilité: Nous nous réservons le droit de modifications et d'erreurs.



**ATEIS France**  
ZA Font Ratel - 8, rue de l'Europe  
38640 Claix - France  
Tél.: +33 (0)4 76 99 26 30  
contact@ateis.com - www.ateis-france.fr

**ATEIS Suisse SA**  
Avenue des Baumettes 9  
1020 Renens VD - Suisse  
Tél.: +41 (0)21 881 25 10  
info@ateis.ch - www.ateis.ch

