



SOUNDPROJEKTOR KUNSTSTOFF

CAD10T/EN



Dieser wetterfeste Soundprojektor bietet eine förmlich unschlagbare Kombination aus Design und Verarbeitung. Das speziell behandelte, qualitativ hochwertige Gehäuse mit stilvollen Formen und kompakten Abmessungen wird aus ABS-Komponenten mit integrierter UV-Beständigkeit gefertigt. Der Lautsprecher ist durch den Schwenk-Neige-U-Befestigungsbügel montagefreundlich ausgelegt und eignet sich auch aufgrund der wetterfesten Ausführung für Bahnhöfe, Parkhäuser, Einkaufszentren, Sportplätze, etc.



EN54-24:2008 0905-CPR-201105 TYPE B

● Norm	Konform zu EN54-24 Konform zu BS5839:8
● Elektrisch	
Nennbelastbarkeit, Watt	10
Anpassungsübertrager 100 Volt Linie, Watt	10/5/2,5/1,25
Übertrager Impedanz, Ohm, 100 Volt	1k/2k/4k/8k
Anapassungsübertrager 70,7 Volt Linie, Watt	5/2,5/1,25/0,625
Treiber Impedanz, Ohm	8
Effektiver Übertragungsbereich, Hz (BSEN60268-5)	110-18.000
S.P.L. @ 1 m, 1 Watt, dB, Oktave, 100 Hz-10 kHz	91
S.P.L. @ 1 m, volle Leistung, dB, Oktave, 100 Hz-10 kHz	101
S.P.L. @ 4 m, 1 Watt, dB, 1/3 Oktave, 100 Hz-10 kHz	77
S.P.L. @ 4 m, volle Leistung, dB, 1/3 Oktave, 100 Hz-10 kHz	85
Abstrahlwinkel bei 1k/2k Hz, Grad	206/111 Horizontal 219/115 Vertikal
● Umgebung	
IP-Schutzklasse	66
Temperaturfestigkeit Min/Max	-25°C bis 70°C
Relative Luftfeuchte	≤95%
● Mechanisch	
Abmessung, mm	Ø138x204
Gewicht netto, kg	1,3
Farbe	Verkehrsweiss, RAL 9016
Material	Kunststoff (UL-94V0, halogenfrei, raucharm, UV-Schutz) Aluminium-Gitter
Montage	Edelstahl - U-Bügel
Sicherheit	Keramikklemme Thermosicherung



ATEIS Europe B.V.
Celsiusstraat 1, 2652 XN Lansingerland, Netherlands
Phone +31 (0)10 208 86 90, www.ateis-europe.com, info@ateis-europe.com





PENTON

Montage - u. Installationsanleitung CAD10T/EN

**EN54-24:2008
0905-CPR-201105
TYPE B**

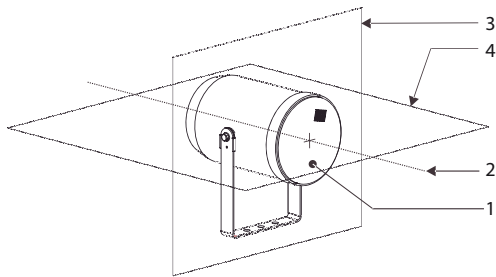
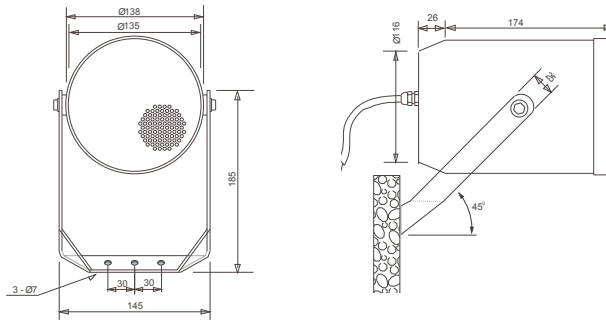

1. Gehäuse
2. Referenzachse
3. Referenzebene
4. Horizontale Ebene

Übertragerbelegung: 100V/70V Linie

	Weisses Kabel + Anpassung				Schw.
100V	1,25W	2,5W	5W	10W	COM
70V	0,625W	1,25W	2,5W	5W	COM
IMP (Ω)	8k	4k	2k	1k	

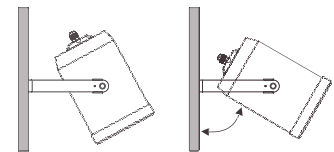
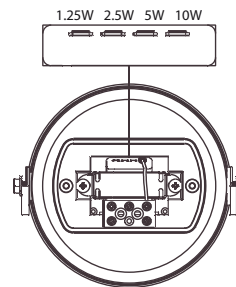
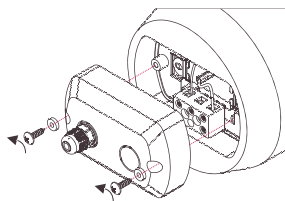
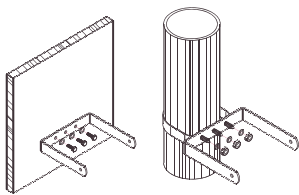

1) Befestigen Sie den "U"-Bügel senkrecht an einer Wand bzw. einem Mast.

2) Entfernen Sie die Abdeckung am hinteren Teil des Lautsprechers. Führen Sie das Lautsprecherkabel durch eine geeignete Kabelverschraubung.

3) Schliessen Sie die Adern der 100V Linie an die keramische Anschlussklemme an. Die Klemme ist für ein- und ausgehende Verbindungen bis zu 2.5mm Adernquerschnitt ausgelegt. Wählen Sie die benötigte Leistung durch Umstecken des Kabelschuhes am Übertrager.

4) Montieren Sie die Abdeckung wieder. Achten Sie darauf, dass die Dichtung richtig sitzt und die Beilagscheiben der Schrauben verwendet werden, damit der IP-Schutz erhalten bleibt.

5) Befestigen Sie den Lautsprecher am montierten "U"-Bügel. Stellen Sie nun die nötige Neigung ein und ziehen die Schrauben fest an.

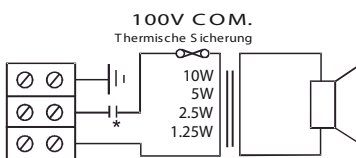

Schaltplan

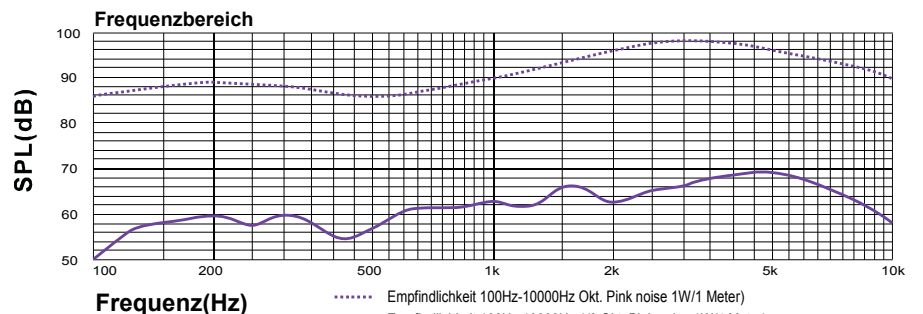

* Aktiver Equalizer: +3,5dB@630Hz, +3,5dB@800Hz, -3,5dB@1250Hz, -3,5dB@1600Hz, -2,5dB@4000Hz

Haftungsausschluß: Änderungen und Irrtümer vorbehalten.



ATEiS Europe B.V.
Celsiusstraat 1, 2652 XN Lansingerland, Netherlands
Phone +31 (0)10 208 86 90, www.ateis-europe.com, info@ateis-europe.com

